

Selirom

SOLUȚII INTEGRATE

CÂNTAR ELECTRONIC

S 200



INSTRUCȚIUNE DE UTILIZARE

2016

CUPRINS

1 INTRODUCERE	ERROR! BOOKMARK NOT DEFINED.
1.1 PRECAUTII	<i>ERROR! BOOKMARK NOT DEFINED.</i>
2 INSTALARE	3
2.1 CONTINUTUL LIVRARII.....	3
2.2 ASEZAREA PLATFORMEI.....	3
2.3 AMPLASAREA SI ORIZONTALITATEA CANTARULUI	4
2.4 ALIMENTAREA.....	4
2.5 ACUMULATORUL.....	5
2.5.1 MONTARE.....	5
2.5.2 INCARCARE.....	5
3. VEDERE GENERALA	6
3.1. DIMENSIUNI	6
3.2. DISPLAY	7
3.3 TASTATURA	7
3.4 VEDERE DE JOS	8
3.5 CONECTORI	8
3.5.1. PORT DE INTERFATA RS232.....	8
3.5.2 CABLU DE INTERFATA CANTAR-PC	8
4. OPERARE	9
5. SETARI UZUALE	14
5.1 MENU	
NAVIGARE	<i>ERROR!</i>
<i>BOOKMARK NOT DEFINED.</i>	
5.2 MENU SETARE UZUALE VEDERE	
GENRALA	<i>ERROR! BOOKMARK NOT DEFINED.</i>
5 DATE	
TEHNICE	ERROR!
BOOKMARK NOT DEFINED.	

1. INTRODUCERE

Aceasta Instructiune contine informatii privind instalarea si utilizarea cantarului Dumneavoastra electronic – S 200. *Va rugam cititi cu atentie aceasta Instructiune, inainte de utilizare.*

1.1. PRECAUTII pentru o utilizare sigura, timp indelungat

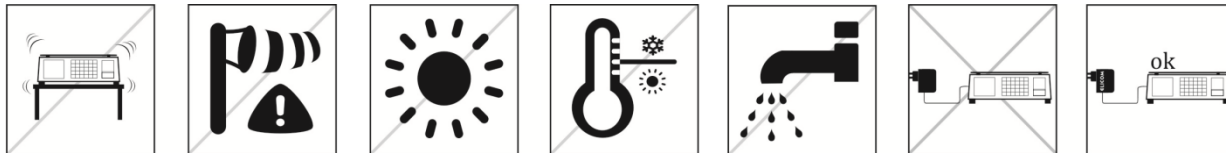

- Utilizati cantarul numai cu adaptorul de alimentare primit la cumparare. Folosirea unui alt model de adaptor poate duce la defectarea cantarului.
- Nu asezati pe cantar greutati mai mari decat greutatea maxim admisa, scrisa pe eticheta cantarului si in documentatie.
- Asezati cu atentie greutatile pe cantar
- Nu introduceti cantarul in apa sau in orice alt lichid
- Nu utilizati cantarul intr-un mediu periculos
- Cantarul poate fi utilizat intr-un mediu fara praf, fara umiditate excesiva, mediu coroziv, fara vibratii, fara fluctuatii extreme de temperature si curenti puternici de aer
- Nu asezati cantarul pe o suprafata instabila
- Nu asezati cantarul langa surse de caldura sau sub incidenta directa a razelor de soare
- Inainte de curatare deconectati cantarul si scoateti adaptorul de alimentare din priza. Nu utilizati chimicale de curatare agresive.
- Cand mutati cantarul intotdeauna prindeti-l din partea de jos; nu apucati cantarul de platforma metalica pe care asezati greutatile sau de bratul vertical, la modelul L.
- Asezati cantarul in conformitate cu reglementarile legale in domeniu

2. INSTALARE

2.1. CONTINUTUL LIVRARIII :

✓ Cantar	✓ Instructiune de utilizare
✓ Platforma inox	✓ Acumulator Litiu Ion (optional)
✓ Adaptor de alimentare	✓ Cablu de interfata RS232 (optional)

2.2 ASEZAREA PLATFORMEI

Asezati platforma inox pe cantar, asa cum este aratat in imagine si apasati usor .

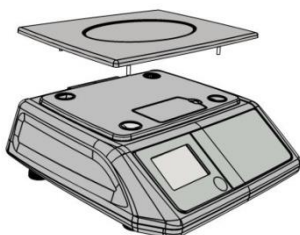

2.3. ASEZAREA SI ORIZONTALITATEA CANTARULUI

Verificati daca este asezat orizontal cantarul pe o suprafata dreapta si stabila, fara vibratii si nu sub incidenta directa a razelor solare.

Dupa asezare verificati orizontalitatea cantarului pe nivela cu bula de aer, situata sub display-ul operatorului. Bula de aer a nivelei trebuie sa fie pozitionata in cercul din centru. La nevoie se regleaza din cele patru picioare cu surub ale cantarului.

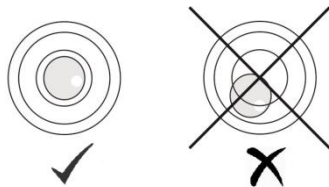

Orizontalitatea cantarului

2.4. ALIMENTAREA

Cantarul model S200 se alimenteaza printr-un adaptor asigurat de producator. Intai introduceti bucsa adaptorului la cantar, dupa care introduceti adaptorul in priza de retea a curentului electric..

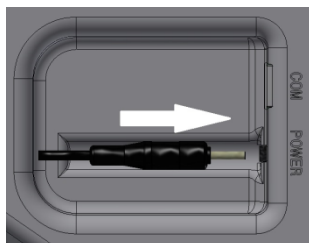

Introducerea la cantar a cablului adaptorului de alimentare

2.5. ACUMULATORUL

Cantarul S200 are ca optiune un acumulator cu Litiu-on. Acesta permite utilizarea cantarului in regim autonom, fara curent electric de la retea, creindu-se posibilitatea utilizarii cantarului in exterior.

2.5.1. MONTAREA ACUMULATORULUI

Inaintea montarii acumulatorului verificati daca este deconectat cantarul si daca adaptorul de alimentare este scos din priza. Scoateti platforma inox si deschideti capacul locasului acumulatorului, asa cum este figurat mai jos. Puneti in locas acumulatorul, introduceti terminalele lui in conectorul din locas, montati capacul locasului si puneti la loc platforma inox.

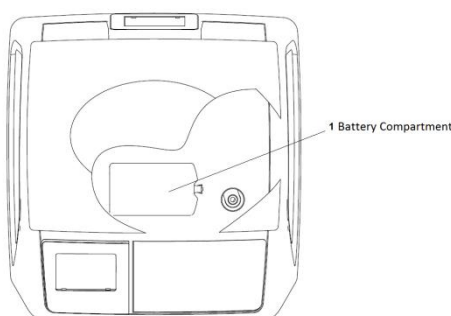

Locasul acumulatorului

2.5.2. INCARCAREA ACUMULATORULUI

Acumulatorul se incarca automat la introducerea adaptorului de alimentare in priza. Nivelul incarcarii este reprezentat cu simbolul , pe display-ul operator.

Cand nivelul acumulatorului este critic simbolul este complet alb si incepe sa clipeasca. Daca nu se introduce in priza, cantarul se deconecteaza automat, pentru evitarea unor cantariri eronate.

3. VEDERE GENERALA

3.1 DIMENSIUNI



Model – S 200 B - Dimensiuni

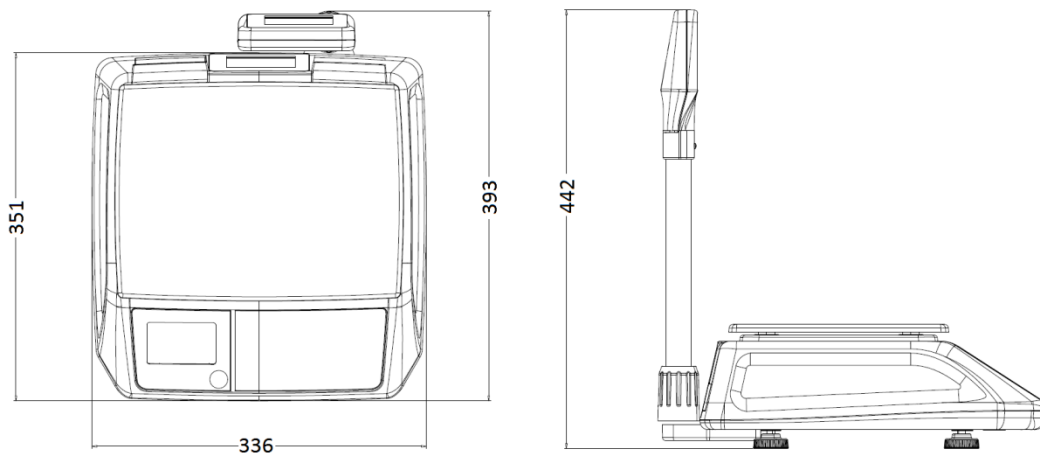

Model – S 200 L - Dimensiuni

3.2 DISPLAY

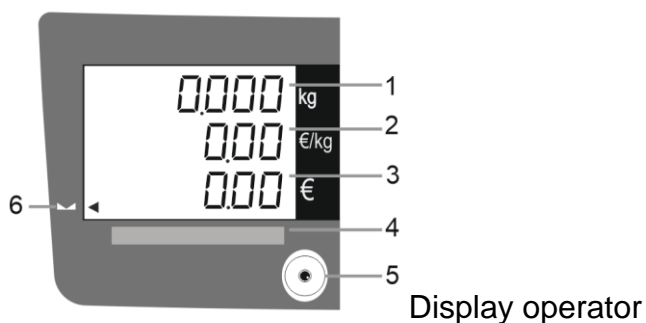

1.	Greutate (kg)
2.	Pret unitar (lei/kg)
3.	Total (lei)
4.	Eticheta cu caracteristici metrologice
5.	Nivela cu bula de aer
6.	Indicator de stabilitate

Informatii principale pe display :

Informatii suplimentare pe display :

-0 -	Greutatea bruta este zero
Net	Greutate neta
T	Tara este afisata
PT	Tara presetata este activa
X	Cantarul este pe vanzare la bucata
FIX	Pret unitar si/sau tara sunt fixate
100 g	Pretul pentru 100 g este activat
	Nivelul acumulatorului

3.3 TASTATURA

Modelul S 200 are tastatura cu membrana, pentru o apasare usoara a tastelor si rezistenta la apa. Are 20 taste pentru functii si 12 taste pentru alegerea rapida a articolelor preprogramate (PLU).

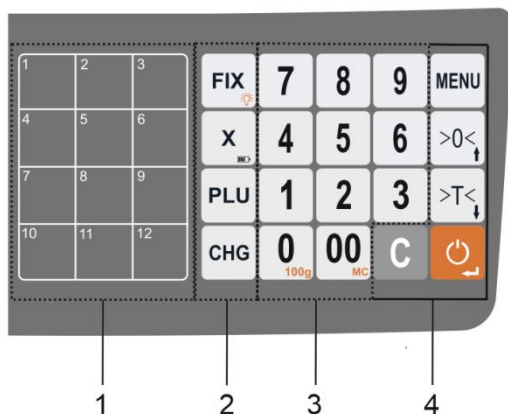

Zone functionale ale tastaturii	
1.	Taste pt.alegerea rapida a articolelor PLU
2.	Taste suplimentare pt. functii
3.	Taste numerice
4.	Functii principale

Mai multe informatii despre tastele de functii gasiti la sectiunea "Operare".

3.4. VEDERE DE JOS

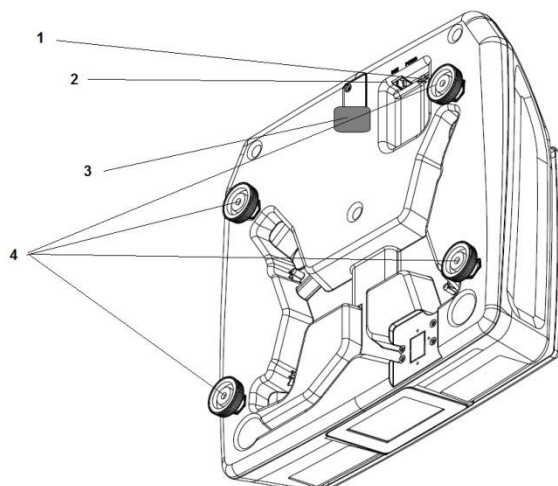

1.	Conector pt. alimentare
2.	Conector interfata RS232
3.	Sigiliu
4.	Picior reglabil

3.5 INTERFETE

3.5.1 Port interfata RS232

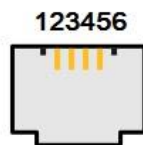

Semnal	Pin
TXD	5
RXD	4
GND	3

3.5.2 Cablu interfata Cantar – PC

Conector cantar Conector
PC

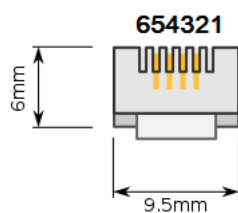

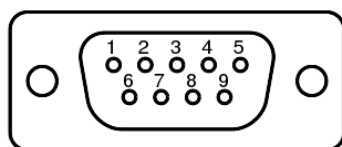

semnal	CANTAR tata RJ11 6C4P	PC mama DB9
TXD	5	2
RXD	4	3
GND	3	5





RJ11 6P4C

DB9 mama

4. OPERARE

Actiune	Descriere
4.1 Conectare - ON	<p>Apasati tasta . Are loc automat procedura de autotestare.</p> <p>Toate segmentele semnelor pe display se activeaza pe rand si pentru scurt timp se afiseaza versiunea softului. Cantarul este gata pentru lucru si se afiseaza zero pe display-ul greutate.</p>
4.2 Deconectare - OFF	<p>Apasati tasta , pana cand se aude un semnal si displayul se stinge</p>
4.3 Introducere manuala a pretului unitar/kg	<p>Introduceti pretul dorit/kg, de ex. 2,59 lei/kg; asezati produsul pe cantar , tastati 2 5 9 . Automat se calculeaza Totalul pentru produsul cantarit.</p>
4.4 Aducerea la zero	<p>Din cauza asezarii incorecte a platformei inox sau din alte cauze externe cantarul nu revine automat la starea 0 si poate afisa diferit de 0.000 kg.</p> <p>In aceasta situatie se poate aduce manual la zero (se anuleaza) prin apasarea tastei >0<.</p> <p>Retineti ca abaterea maxima care se poate compensa prin anulare este <i>+/- 2 % din capacitatea maxima a cantarului.</i></p>
4.5 Crearea PLU	<ol style="list-style-type: none"> 1. Apasati tasta PLU timp de 2 secunde 2. Alegeti dupa dorinta numarul PLU (ex. 5) si memorati-l prin apasarea tastei PLU. <p>Retineti ca pentru PLU numerele sunt intre <i>1 si 70</i>.</p> <p>Introduceti pretul/kg - lei/kg (ex. 255) si memorati prin apasarea tastei </p> <ol style="list-style-type: none"> 3. Pentru iesirea din regimul PLU apasati tasta C.
4.6 Introducerea PLU cu tastele rapide	<p>Puteti introduce cele mai utilizate PLU cu tastele rapide astfel :</p> <ol style="list-style-type: none"> 1. Introduceti pretul/kg; ex. 2,55 lei/kg 2. 2. Apasati si mentineti apasatatasta dorita (ex..<input type="text" value="12"/>) pana se aude un semnal lung.
4.7 Chemarea unui PLU prin tastatura	<ol style="list-style-type: none"> 1. Asezati articolul pe cantar 2. Introduceti numarul PLU (ex. 2) 3. Apasati tasta PLU si pe display se afiseaza pretul unitar, precum si Totalul.

<p>4.8 Chemare automata PLU cu tastele rapide</p>	<ol style="list-style-type: none"> 1. Functia automata PLU trebuie activata prin meniu client. 2. Asezati produsul pe cantar 3. Introduceti numarul PLU (ex. 2) si pe display se afiseaza pretul unitar, precum si Totalul.
<p>4.9 Chemarea automata a PLU</p>	<ol style="list-style-type: none"> 1. Functia PLU automata trebuie sa fie activate in meniul utilizator 2. Asezati produsul pe cantar 3. Introduceti numarul PLU (ex.2) si pe display se afiseaza pretul unitar, precum si Totalul.
<p>4.10 Lucrul cu TARA</p>	<ol style="list-style-type: none"> 1. Asezati pe cantar greutatea Tara. 2. Apasati tasta >T< . Greutatea se memoreaza ca Tara si cantarul afiseaza 0,000 kg, precum si simbolul NET este activat. 3. Asezati articolul pe cantar . Acum cantarul afiseaza greutatea cantarita ca neta.
<p>4.11 Lucrul cu Tara manuala</p>	<p>Cand se cunoaste exact TARA, aceasta se poate introduce manual</p> <ol style="list-style-type: none"> 1. Introduceti TARA cunoscuta in grame si apasati tasta >T<. 2. Asezati articolul pe cantar si introduceti pretul de plata. <p><i>Nota :- Tara manuala este indicata cu icoana PT</i> <i>- Aceasta functie nu este posibila metrologic la cantarele utilizate la vanzarea directa.</i></p>
<p>4.12 Vanzarea la bucata</p>	<p>Aceasta functie se utilizeaza la vanzarea produselor care nu se cantaresc :</p> <ol style="list-style-type: none"> 1. Introduceti pretul unitar 2. Apasati tasta X si introduceti cantitatea. Icoana X este activata pe display. 3. Pentru iesirea din functie apasati tasta C.
<p>4.13 Acumulare</p>	<p>Aceasta functie metrologic nu e posibila pentru cantarele folosite la vanzarea directa.</p> <ol style="list-style-type: none"> 1. Asezati articolul pe cantar 2. Introduceti pretul unitar si confirmati prin apasarea tastei . <p>Pe display se afiseaza :</p> <ul style="list-style-type: none"> - Numarul vanzarilor, pe randul pret unitar - Totalul acumularilor preturilor de plata <ol style="list-style-type: none"> 3. Iesirea din "acumulare" se face cu tasta C. 4. Stergerea "acumularii" actuale se face cu tasta 00. <p>Sageta din partea dreapta a display-ului indica "acumulare". Ca sa puteti vedea "acumularea" actuala apasati tasta .</p>

Actiune	Descriere
4.14 Calculare rest (un singur produs)	<ol style="list-style-type: none"> 1. Aceasta functie trebuie activata in meniul de lucru 2. Asezati articolul pe cantar si introduceti pretul unitar. 3. Apasati tasta CHG si introduceti pretul platit. 4. Apasati tasta CHG si restul se afiseaza pe randul lei/kg. Pentru iesire apasati tasta C .
4.15 Calculare rest (mai multe produse)	<ol style="list-style-type: none"> 1. Folositi functia "Acumulare" descrisa mai sus. 2. Cand acumularea sumara este afisata apasati tasta CHG si introduceti pretul platit. 3. Apasati tasta CHG si restul se afiseaza pe randul lei/kg. Pentru iesire apasati tasta C .
4.16 Pret unitar si/sau tara Fix	In regim normal pretul unitar si tara se anuleaza de fiecare data cand cantarul este descarcat. Daca doriti sa fixati pretul unitar sau tara utilizati functia FIX. <ol style="list-style-type: none"> 1. Activarea functiei FIX – apasarea tastei FIX, pana cand apare icoana FIX. 2. Pretul unitar se poate schimba prin simpla introducere a unui nou. 3. Pentru tara apasati tasta T, cu cantarul eliberat.

Actiune	Descriere
4.18 Functia 100 g	Regimul de calcul 100 g se utilizeaza cand pretul unitar este la 100 si nu la kg. <ol style="list-style-type: none"> 1. Asezati articolul pe cantar 2. Apasati prelungit tasta 0 /100g pana la activarea icoanei "100 g" 3. Introduceti pretul unitar la 100 g si se afiseaza automat Totalul. 4. Iesirea din acest regim – cu tasta 0 , apasata pana la Stergerea icoanei.
4.19 Lumina de fond display	Se poate activa lumina de fond display, pentru citirea sa mai clara <ul style="list-style-type: none"> - Pentru conectare/deconectare lumina de fond display apasati tasta FIX, pana cand se aude un semnal sonor. - Conectarea/Deconectarea luminii de fond display se poate face cu cantarul descarcat. - Luminozitatea luminii de fond si timpul se pot seta din meniu.
4.20 Verificarea tensiunii acumulatorului	Se apasa tasta  si se afiseaza automat tensiunea acumulatorului in Volti (ex. 6.54 = 6,54 V)

5. SETARI UZUALE

5.1 Meniu Navigare

Pentru intrare in meniu si pentru navigarea in el faceti urmatoarele comezi :

9. Doua PLU prin taste rapide	1—9	>	ON
	2 ΠΛΥ		
	0ΦΦ		
			0ΦΦ

Se conecteaza functia autorizare memorare doua PLU cu taste rapide

10. Vanzare la bucata	1—10	>	ON
	ΒΨ-Χντ		
	0ΦΦ		
			0ΦΦ

Se conecteaza functia Vanzare la bucata

11. Viteza prin interfata RS232	1—11
	ΣΠΕΕΔ
	2

Posibilitati de setare :

- 1 - 4800 bps
- 2 - 9600 bps

12. Format protocol de comunicare	1—12
	ΦΟΡΜΑΤ
	3

Diverse formate:

- 0. 7 data bits, parity even, 1 stop bit
- 1. 7 data bits, parity odd, 1 stop bit
- 2. 7 data bits, no parity, 1 stop bit
- 3. 8 data bits, no parity, 1 stop bit
- 4. 7 data bits, parity even, 2 stop bits
- 5. 7 data bits, parity odd, 2 stop bits
- 6. 7 data bits, no parity, 2 stop bits
- 7. 8 data bits, no parity, 2 stop bits

1. Intare cu tasta **MENU** apasata 2,5 secunde.
2. Folositi sagetile **>0<** si **>T<** pentru navigarea in sus si in jos.

3. Folositi tasta  si , pentru memorarea sau schimbarea noilor setari

4. Iesirea din meniu – prin apasarea tastei **MENU**

5.2 Meniu de lucru – Vedere generala

Tabela 5.1 prezinta continutul meniului si afisarile pe display, precum si informatiile privind diversele functii ale cantarului S 200.

Continut meniu

Descriere

1. Lumina de fond	1—1	>	ON
	ΛΙΓΗΤ		
	0ΦΦ		
			0ΦΦ

Conectarea/deconectarea functiei On/OFF

2. Semnal auditiv	1—2		
	ΒΕΕΠ		
	ON	>	OFF ON

Conectarea/deconectarea functiei On/OFF

3. Deconectare automata	1—3		
	α-OFF		
	OFF		

Deconectarea automata se poate regla de la 0 la 60 minute. Cand este 0 regimul este OFF. (din fabrica este OFF)

4. Regim auto Sleep	1—4		
	ΣΛΕΕΠ		
	OFF		

Regimul se poate regla de la 0 la 200 secunde. Cand este 0 regimul nu este activ. (Din fabrica este OFF)

5. Anulare Tara	1—5		
	τ-ΧΛρ		
	ON	>	OFF ON

Conectare anulare automata a Tarei.

6. Functia FIX	1—6		
	ΦΕ		
	OFF	>	ON OFF

Conectare On/OFF functia FIX.

7. Chemare automata PLU	1—7		
	Α-ΠΛΥ		
	OFF	>	ON OFF

Conectare On/OFF functia chemare automata PLU.

8. Memorare pret PLU	1—8		
	ΠΛΥ		
	ON	>	OFF ON

Conectare On/OFF functia memorare pret PLU.

9. Doua PLU prin taste rapide	1—9		
	2 ΠΛΥ		
	OFF	>	ON OFF

Conectare On/OFF functia care permite memorarea a doua PLU la o tasta rapida.

10. Vanzare la bucata	1—10		
	ΒΨ-Χντ		
	OFF	>	ON OFF

Conectare On/OFF functia vanzare la bucata. pret PLU.

11. Viteza de comunicare prin portul serial RS232	1—11
	ΣΠΕΕΔ
	2

Posibilitati de setare :	
1 - 4800 bps	
2 - 9600 bps	

12. Format protocol de comunicare	1—12
	ΦΟΡΜΑΤ
	3

Sunt posibile urmatoarele formate:
0. 7 data biti, control paritate, 1 stop bit
1. 7 data biti, impar, 1 bit stop
2. 7 data biti, control paritate, 1 stop bit
3. 8 data biti, control paritate, fara paritate, 1 stop bit
4. 7 data biti, control paritate, 2 stop biti
5. 7 data biti, impar, 2 stop biti
6. 7 data biti, fara paritate,, 2 stop biti
7. 8 data biti, fara paritate , 2 stop bits

13. Tip protocol	1—13
	Προτ
	0

Tipuri protocoale :
0. CAS
1. ELICOM
2. DIBAL
3. METTLER
4. DELMAC

14. Filtru sensibilitate cantarire	1—14
	ΦΙΑΤΕΡ
	1

Setari :
0. Filtrare digitala joasa
1. Filtrare digitala medie
2. Filtrare digitala inalta

15. Intoarcere la setarile din fabrica	1—15		
	ΡΕΣΕΤ		
	ΟΦΦ	>	ON
			ΟΦΦ

Setari :
ON: Intoarcere la setarile din fabrica
OFF: Deconectata

16. Durata luminii de fond display	1—16
	ΒΑΤΙΜΕ
	5

Timpul de conectare a luminii de fond
Setare de la 0 la 200 secunde
.La 200 este conectata permanent (din fabrica: 5 secunde)

17.Luminozitate lumina de fond display	1—17
	ΒΛΛΕΔ
	7

Setare de la 0 la 7.
(din fabrica: 7)

18. Functia calculare rest	1—18		
	XHANGE		
	0ΦΦ	>	ON
			0ΦΦ

Se seteaza cu ON/OFF pentru
schimbarea functiei

6. CARACTERISTICI TEHNICE SI METROLOGICE

Model	Display client	Intervale de cantarire	Capacitate maxima	Diviziune (e)	Platforma
S 200 B 3/6	orizontal	Multi interval	3/6 kg	1/2 g	290mm x 221mm
S 200 B 6/15	orizontal	Multi interval	6/15 kg	2/5 g	290mm x 221mm
S200B 15/30	orizontal	Multi interval	15/30 kg	5/10 g	290mm x 221mm
S 200 B 6	orizontal	Mono-interval	6 kg	2 g	290mm x 221mm
S 200 B 15	orizontal	Mono-interval	15 kg	5 g	290mm x 221mm
S 200 B 30	orizontal	Mono-interval	30 kg	10 g	290mm x 221mm
S 200 L 3/6	vertical	Multi interval	3/6 kg	1/2 g	290mm x 221mm
S 200 L 6/15	vertical	Multi interval	6/15 kg	2/5 g	290mm x 221mm
S200L 15/30	vertical	Multi interval	15/30 kg	5/10 g	290mm x 221mm
S 200 L 6	vertical	Mono-interval	6 kg	2 g	290mm x 221mm
S 200 L 15	vertical	Mono-interval	15 kg	5 g	290mm x 221mm
S 200 L 30	vertical	Mono-interval	30 kg	10 g	290mm x 221mm

Display: LCD, trei randuri, cu lumina de fond

Tastatura: cu membrana, pentru o usoara folosire a tastelor, cu 20 taste de functii si 12 taste pentru alegerea rapida a PLU.

Memoria PLU : 70 PLU

Functii: calculare pret, tara semiautomata, tara manuala, anulare, vanzare la 100 g, insumare, memorare rapida PLU, schimbare functii functia pret si tara fixe.

Functia economie energie: Functia Sleep (conectare la apasarea oricarei taste), reglare luminozitate display, reglare timp lumina de fond display

Interfata: RS232

Protocoale de comunicatie: diverse protocoale de comunicatie integrate: PC, case de marcat

Alimentare: Adapter AC 5 V/500 mA, acumulator Litiu 3,7V

Durata acumulatorului: pana la 30 zile, in regim sleep

Temperatura de lucru : de la – 10°C la 40°C

Umiditate: de la 15% la 85% RH

Distribuitor exclusiv pentru Romania :

SC SELIROM srl

Bucuresti

str. It. Nicolae Pascu nr. 81
sector 3

telefon : 021.413.7027

fax : 021.413.2099

e mail : vanzari@selirom.ro

tehnic@selirom.ro

www.selirom.ro